

**02001 / 02050**

02001 Dividing wall holding strip.
Material Birch Ply.

02001 Trennwandleiste mit Nuten
aus Birkensperrholz.

Length/Länge: 123 cm
Height/Höhe: 80 mm
Thickness/Gesamtstärke: 21 mm
Groove depth/
Nuteneinschub: 10 mm

02050 Dividing wall. 9 mm Birch
Ply black phenolic coated.

02050 Trennwand für 60er Cases.
Birke 9 mm schwarz phenol-
beschichtet.

Height/Höhe: 49 cm
Width/Breite: 54 cm

**0190**

Case lining foam.

Verbundschaumstoff V120.

□ 200 x 100 cm ▶ 20 mm ⚖ 4,90 kg

**0191**

Foam case lining. Charcoal grey polyester.

Polyesterschaumstoff anthrazit.

UK 203 x 102 cm
D 200 x 100 cm ▶ 25 mm ⚖ 1,76 kg

**0192**

Foam case lining. Black ethafoam.

Neopolenschaumstoff schwarz.

UK 275 x 60 cm
D 200 x 100 cm
019210 10 mm ⚖ 0,65 kg
019212 12 mm ⚖ 0,75 kg
019225 25 mm ⚖ 1,6 kg

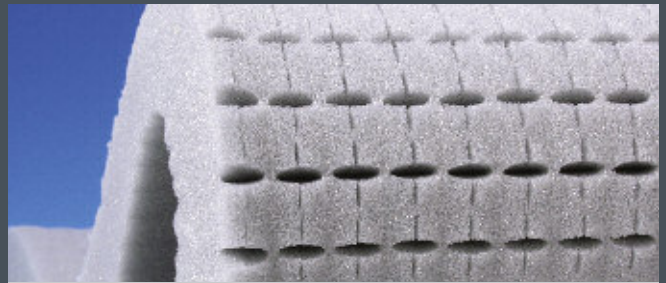
**019740**

Ether Puzzle Foam, 40 mm thick.
Press out pre-cut 15 mm squares to form desired cut-out.

Rasterschaumstoff 40 mm,
Polyether mit 15 mm Raster zum Ausdrücken.

□ 142 cm x 33 cm ▶ 40 mm ⚖ 0,32 kg

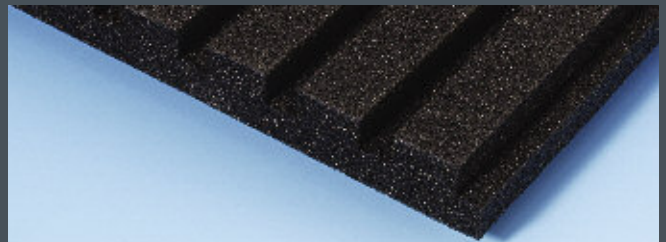
**0196#**

PE foam „Plastazote“ case lining with grooves for dividing walls.

019610 Total thickness 10 mm. Grooves 4 mm wide.

019615 Total thickness 15 mm. Grooves 7 mm wide.

Trennwandhalterung aus PE Hartschaumstoff „Plastazote“
mit ausgefrästen Nuten.

019610 Gesamtstärke 10 mm. Nuten 4 mm breit.

019615 Gesamtstärke 15 mm. Nuten 7 mm breit.

□ 185 x 100 cm
019610 ▶ 10 mm ⚖ 0,5 kg
019615 ▶ 15 mm ⚖ 0,8 kg

**0193#**

PE foam „Plastazote“. Other thicknesses are available to special order.
Self adhesive also available.

PE Hartschaumstoff „Plastazote“. Andere Stärken auf Anfrage.

Auch selbstklebend lieferbar (siehe Preisliste).

□ 200 x 100 cm
019305 5 mm ⚖ 0,6 kg
019310 10 mm ▶ 0,9 kg
019315 15 mm ▶ 0,9 kg
019320 20 mm ▶ 1,2 kg

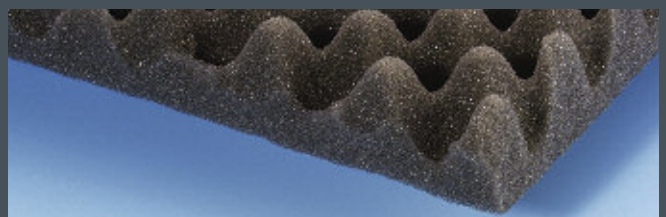
**0194#**

“Eggbox“ foam, grey.

Noppenschaumstoff grau.

□ 200 x 100 cm
019430 30 mm ⚖ 1,76 kg
019450 50 mm ▶ 2,50 kg

**0147**

Fur case lining, black. Width: 135 cm.

Plüschfutter schwarz, Breite 135 cm.

☞ 390 g/m

**0177**

Carpet Covering, black, self-adhesive with backing paper. Thickness 2.8 +/- 0.8 mm. Width 100 cm.

Nadelvlies, schwarz, selbstklebend mit Abdeckpapier. Dicke 2,8 +/- 0,8 mm. Breite 100 cm.

☞ 400 g/m

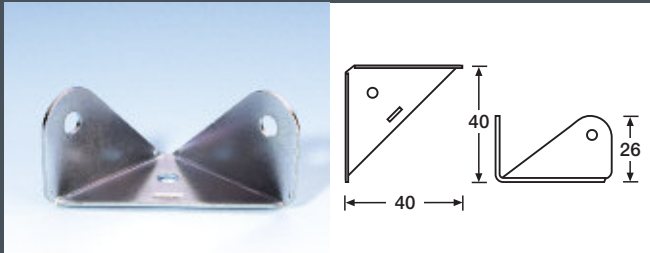
**4201**Corner Bracket for mounting shelves or trays. 1.2 mm Steel, zinc plated. Mounting holes \varnothing 5.1 mm.Bodenhalterung für Eckmontage. 1,2 mm Stahl verzinkt. Befestigungslöcher \varnothing 5,1 mm.

☞ 25 g

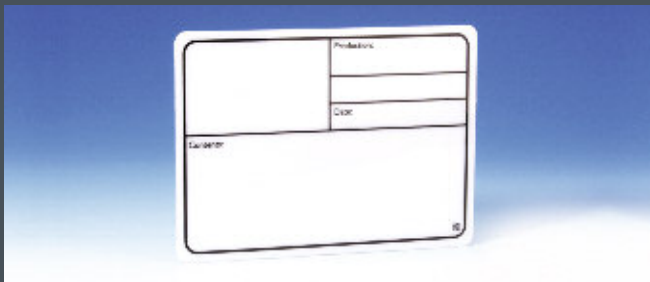
**88001**

Self Adhesive Tour Label, white, laminated with protective clear foil surface. Can be easily cleaned and re-used without print fade.

Selbstklebendes Tour Label, weiß, mit klarer Folie laminiert zum Schutz des Aufdrucks gegen Reinigungsmittel.

▶ 177 x 127 mm

☞ 25 g

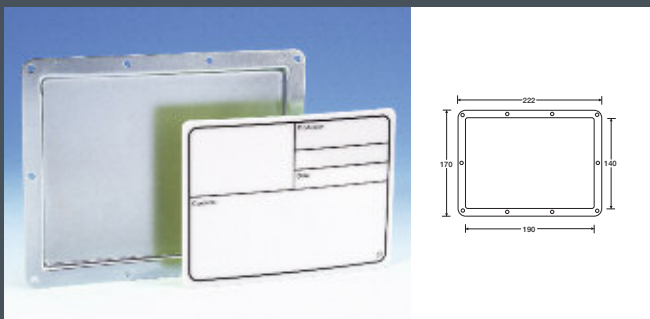
**88001D**Dish for 88001 Tour Label. 1 mm Steel zinc plated. Cutout: 195 x 145 mm. Internal depth 6 mm. Fixing holes \varnothing 5.1 mm.Einbauschale für 88001 Tour Label. 1 mm Stahl verzinkt. Ausschnittmaß 195 x 145 mm. Tiefe 6 mm. Montagelöcher \varnothing 5,1 mm.

☉ 88001

☞ 320 g

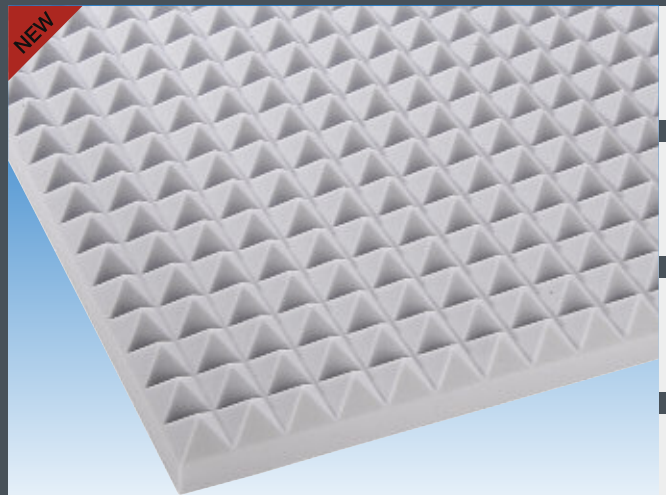
**019870**

Frequenz (Hz)	125	250	500	1000	2000	4000
Schallabsorptionsgrad 70 mm	0,15	0,45	0,8	0,85	0,95	1

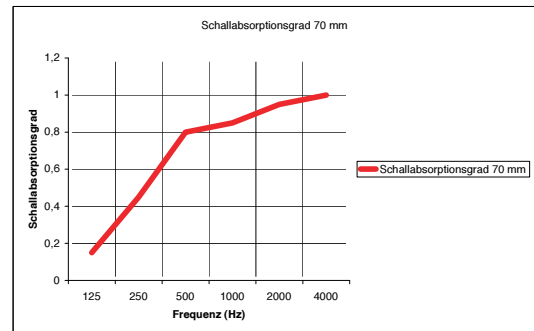

Sound absorption foam. The shaped structure enlarges the surface area and allows excellent sound absorption values to be achieved in middle to high frequency ranges.

Sheet size: 1000 x 1000 x 70 mm (1 m²)

Colour: light grey

Material: foam material on a melamine resin

Flammability: class 0 BS 476 part 6 and class 1 BS 476 part 7

Akustikschaumstoff zur Schallabsorption. Durch die geformte Struktur wird die Oberfläche vergrößert und es werden hervorragende Schallabsorptionsgrade im mittleren bis hohen Frequenzbereich erzielt.

Plattengröße: 1000 x 1000 x 70 mm (1 m²)

Farbe: Hellgrau

Material: Weichschaumstoff auf Melaminharzbasis mit einem Raumgewicht von ca. 11±2 kg/m³

Baustoffklasse: B1 (schwerentflammbar) nach DIN 4102 PA-III Nr. 21998. Das Material erfüllt die Anforderungen bzgl. Rauchgasdichte und Toxizität nach DIN 4102 A2

☐ 1000 x 1000 x 70 mm (1 m²)☞ 700 g/m²

8

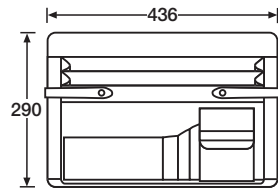
**2801**

Briefcase insert – black PVC.
Aktenkofferinlett PVC schwarz.

⊞ 400 g

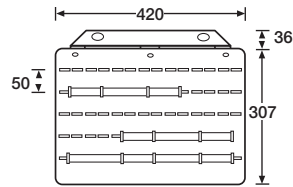
**2803**

Multi-purpose case insert – black Polypropylene. Double sided.
Supplied with 2.5 m pierced elastic and 80 fixing pegs.

Mehrzweck-Kofferinlett, schwarzer Kunststoff. Doppelseitig verwendbar.
Incl. 2,5 m gelochtes Elastikband und 80 Befestigungsklammern.

⊞ 600 g

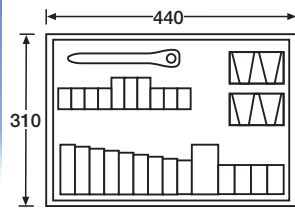
**2807**

Tool pallet case insert – black PVC with nylon webbing pockets.

Werkzeugkofferinlett, PVC schwarz, Taschen aus Nylongewebe.

⊞ 550 g

NEW

**80010 - 80090**

Packsack in various sizes (see price list).
The polystyrene ball filled nylon sack allows variable form packing
of delicate equipment.
Art.No. Example 80010 is 60 x 60 x 30 cm.

Packsack in verschiedenen Größen (siehe Preisliste).
Der mit Polystyrolkugeln gefüllte Nylonsack wird für das multifunktionale
Verpacken von unterschiedlich geformten Geräten verwendet.
Art.-Nr. Beispiel 80010 hat ein Maß von 60 x 60 x 30 cm.

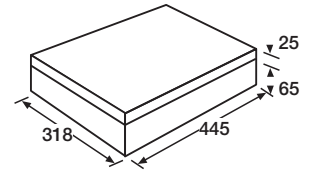
**2806**

Foam microphone case insert for briefcase style cases.
Comprises cutout ethafoam insert with egg-box lid infill to match.

Mikrofoninlett, Schaumstoff mit Noppenschaumdeckel für sieben
Mikrofone plus Kabel.

⊞ 160 g

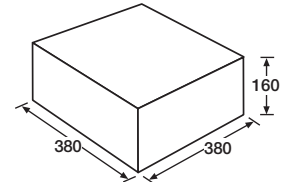
**87406MI**

Foam microphone insert, holds up to 25 microphones.

Schaumstoffeinsatz für 25 Mikrofone.

⊞ 87406

⊞ 440 g

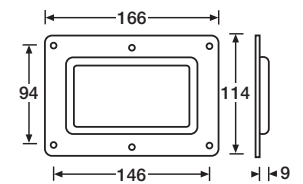
**8795**

Bar code scan window. Plexiglass recessed in 9 mm deep dish for
mounting in case wall, allowing content with bar code to be scanned
without removing from case. Steel, zinc plated. Fixing holes \varnothing 5.1 mm.

Bar Code Scan Fenster, ermöglicht scannen vom Inhalt mit Bar Code
ohne das Flightcase zu öffnen. Plexiglas in Einbauschale, Stahl verzinkt.
Befestigungslöcher \varnothing 5,1 mm.

⊞ 165 g

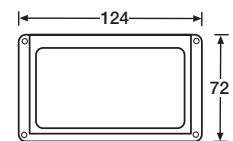
**2890**

Label holder – for 108 x 60 mm card. Steel, zinc plated.

Etikettenhalter, Einschub 108 x 60 mm, Stahl verzinkt

⊞ 20 g



Shoulder strap. Black nylon –
fully adjustable carrying strap.
Comes complete with two fixing
studs for case. 120 cm x 19 mm.

Schulterriemen Nylon schwarz,
verstellbar.
Inkl. vernickelte Befestigungen.
120 cm x 19 mm.

⊞ 80 g

2880

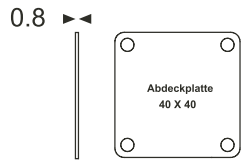
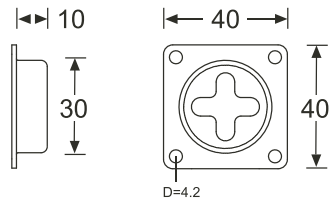

87981

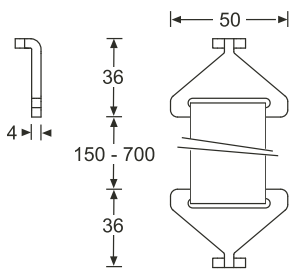

87983

NEW

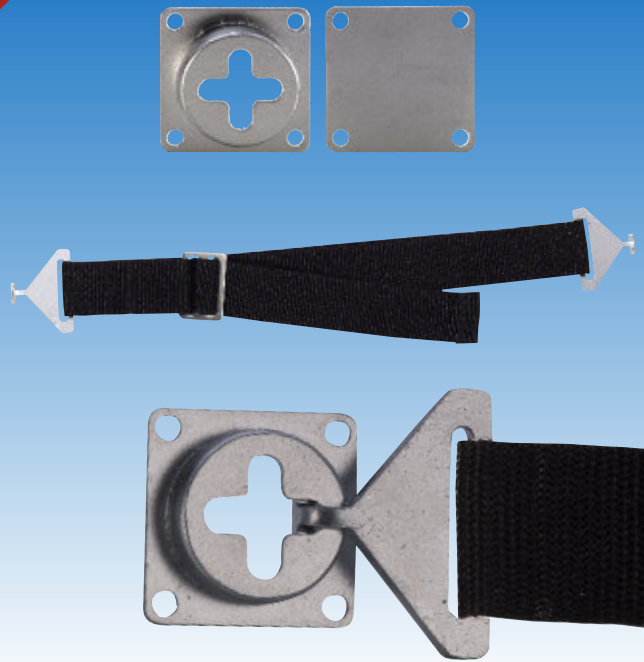

87981/87983

Case Coupling System comprising recessed cups, which are mounted from the inside into the case wall and an adjustable strap with coupling hooks. A flexible system for strapping cases together when stacking or horizontally. Zinc plated steel parts and black nylon webbing strap.

Case Verbinder System, bestehend aus Einbaubuchsen, die von innen in die Casewand montiert werden und einem Spanngurt mit Aufnahmehaken. Ein vielseitiges System, um gestapelte Koffer zu verbinden, oder Koffer auch waagrecht miteinander zu verbinden. Auch als Sicherungssystem in Transportern und LKWs geeignet.

31/200 g

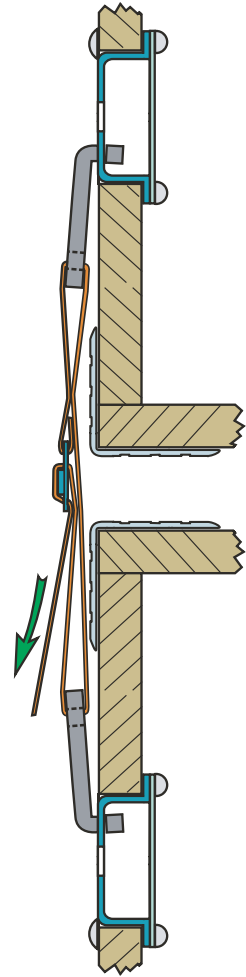

NEW

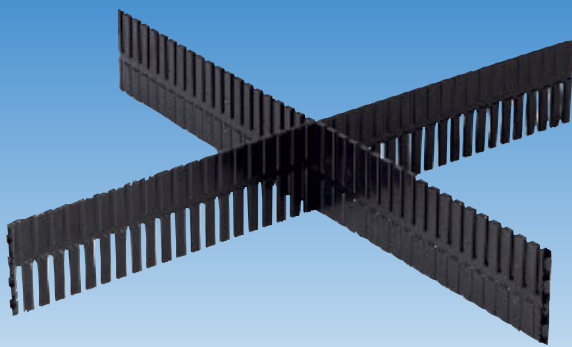

87402T

Universal Partitioning for Rack Drawers 2 U or higher, or any drawer (office, etc.) with a minimum internal height of 70 mm. Black Plastic, supplied in 50 cm lengths with click joiners at each end. Can be easily cut to the required length.

Universal Trennsystem für Rackschubladen 2 HE oder höher, oder jede herkömmliche Schublade mit mindestens 70 mm Innenhöhe. Kunststoff, schwarz. Länge 50 cm, kann zur gewünschten Länge geschnitten werden. Kein Verschnitt, da jeder Rest stirnseitig mit einer neuen Leiste verbunden werden kann.

150 g

NEW

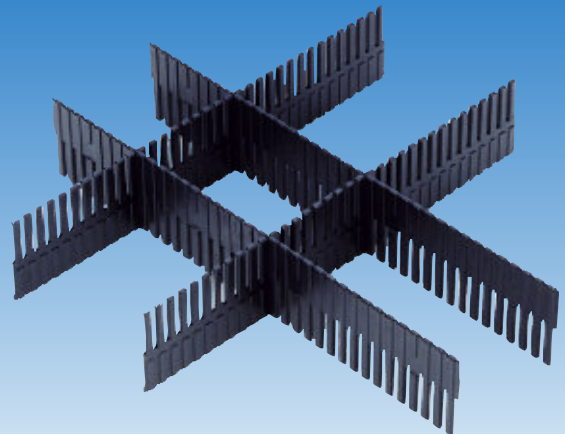

87402P1 / 87402P2

Partitioning for Adam Hall Rack Drawer 2 U or higher. P1 fits across the width of the drawer, P2 fits along the depth. Use as many as required to give further compartments.

Trennsystem für Adam Hall Vollauszug-Rack-Schubladen ab 2 HE oder höher. Für die individuelle Aufteilung des Schubladen-Innenraums. P1 = Breite der Schublade P2 = Tiefe der Schublade

100 g

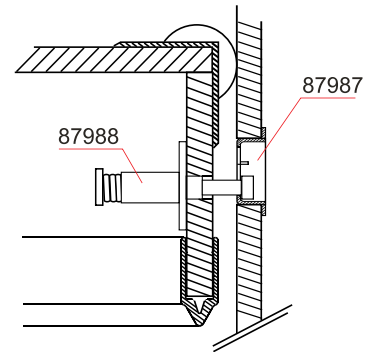
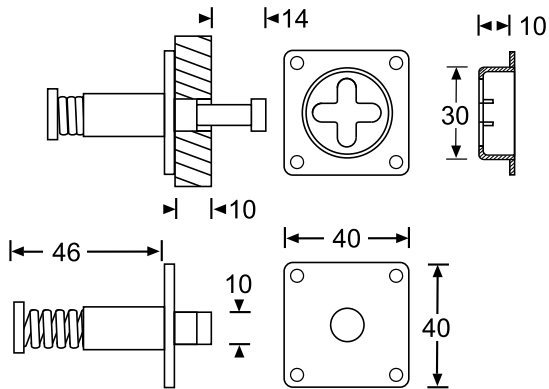

87987/87988

A rack (usually an effects rack standing next to or near to a mixing desk) has a removable front lid. The lid of the rack is to be used as a table top which can be set up next to the rack.

A pair of folding legs are fitted inside the lid and a pair of 87988 studs to the opposite edge of the lid from the inside.

Two round holes are made in the side of the rack and two 87987 mounting plates are fitted from the inside. The lid studs can now be clicked into the side of the rack. The studs will not release from the mounting plates without first being depressed.

87987 Receptacle for table mounting stud, mounting holes \varnothing 4.2 mm

87988 Spring loaded table mounting stud

Dieser neuartige Bolzenverbinder wird vorwiegend an der Stirnseite eines Deckels montiert. Dazu wird der Bolzen in eine Bohrung $D=10$ mm von innen eingeführt und dann fest vernietet. Der federnd gelagerte Bolzen kann nun einfach von innen nach außen gedrückt werden. Auf diesem Weg wird erreicht, dass ein Flightcase-Deckel seitlich zum Flightcase selbst montiert werden kann und somit zu einem Tisch umfunktioniert wird.

Hierzu wird lediglich am Flightcase der notwendige Einbaufansch 87987 an der Seitenwand montiert (Durchgangsloch $D=30$ mm).

Damit sich der Deckel nicht versehentlich lösen kann, verfügt der Einbaufansch über sogenannte Hinterschneidungen, die ein ungewolltes Trennen verhindern.

87987 Einbaufansch für den Tischverbinder, Montagelöcher \varnothing 4,2 mm

87988 Gefederter Tischverbinder

RACK/TABLE CONNECTING SYSTEM RACK-/TISCHVERBINDER-SYSTEM

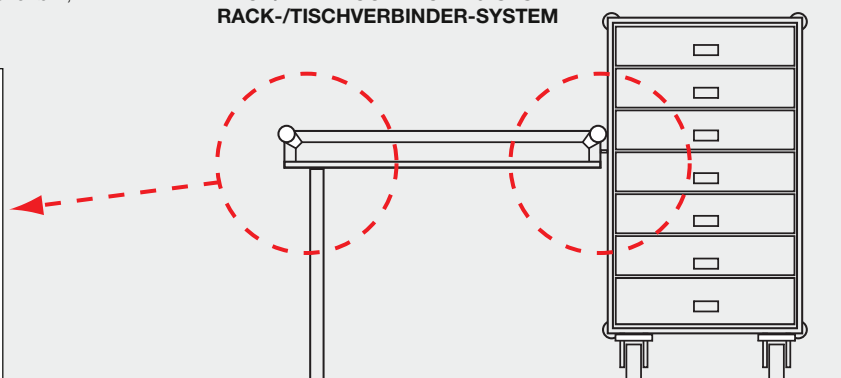
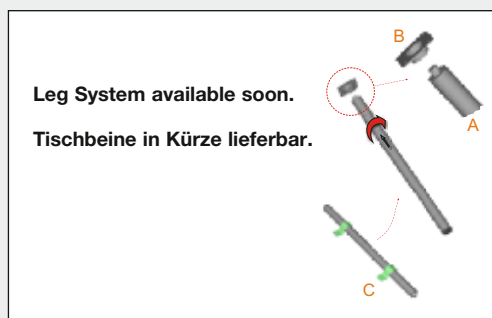



Teenuts/Screws/Bolts · Schrauben/Muttern/Unterlegscheiben

Pronged teenuts for fixing into wood M4/M5/M6/M8. Various sizes of screws and bolts, cupwashers, steel and shakeproof washers. Check price list.

Detaillierte Information in der Preisliste unter "Befestigungen".



Flange Head Screws · Spanplattenschrauben

Self tapping screws for use in wood or plastic, with an attractive low profile head, in 6, 8 or 10 gauge, zinc or black finish. Lengths from 1/2" to 1". Part Nos. 5541-5546(BLK). Check price list.

Selbstschneidende Schrauben für Holz oder Plastik, mit einem attraktiven Flachkopf, verzinkt oder schwarz. Detaillierte Information in der Preisliste. Artikel Nr. 5541-5546(B).

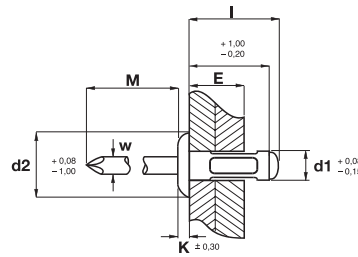

Aluminium Al Mg 2,5

Bicromatised steel



MULTIGRIP RIVETS 5591 # MULTIGRIP NIETEN

The perfect flightcase rivet! The Bralo Multigrip rivet has proven to be perfect for the combination wood / aluminium and Astroboard / aluminium. The clean break point and well formed head, make the rivet easy to use and give a professional finish. The available sizes cover just about all normal applications in flightcase building and other sizes are available to special order.

Die perfekte Flightcase-Niete! Die Mehrbereichsniete von Bralo hat sich für die Kombination von Aluminium/Sperrholz bzw. Kunststoffplatten bestens bewährt. Die Niete in den Ausführungen 4,0 bzw. 4,8 deckt alle gängigen Materialstärken im Flightcasebau ab und zeichnet sich durch einen sauberen Abriss des Stahlstiftes und einer schönen Ausformung des Nietkopfes aus.

Sämtliche Größen entnehmen Sie der Preisliste. Sondergrößen auf Anfrage !

#	d1 m/m	L m/m	d2 m/m	K m/m	W m/m	M Mg%	l m/m	E m/m	W
55914007	4,0	6,5	8,2	1,40	2,20	30,0	8,30	0,5 - 4,0	4,10-4,30
55914010		9,5					11,30	1,0 - 6,0	
55914013		12,5					14,30	4,0 - 9,0	
55914017		16,5					18,30	6,0 - 13,0	
55914811	4,8	10,5	9,2	1,80	2,75	30,0	12,70	1,5 - 6,5	4,90-5,10
55914215		15,0					17,20	4,5 - 11,0	
55914817		16,5					18,70	6,5 - 13,0	
55914820		19,5	9,7	1,80	2,70	38,1	21,60	11,5 - 17,0	
55914825		24,5					26,70	12,5 - 20,0	
55915008	5,0	8,0	9,1	1,40	2,7	36,0	10,1	0,5 - 5,5	5,0-5,20

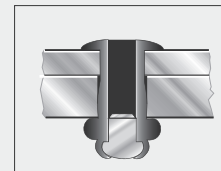
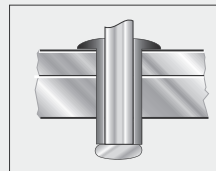

Drill Bits for Wood-Aluminium

Bohrer für Holz-Aluminium Kombination

559942 Double End HSS DIN 1897 RN Kreuzschliff 4,2 mm

559950 Double End HSS DIN 1897 RN Kreuzschliff 5,0 mm

5599 #



Foam gasket tape. 10 m roll, 20 x 2 mm.

Gummi-Dichtungsband, 10 m Rolle, 20 x 2 mm.

± 70 g

5809



Hook & Loop fastening tape. Sold in 25 m twin rolls. 20 mm wide. Also available self adhesive (5811).

Haken & Flauch-Klettband, 25 m Doppelrolle, 20 mm breit. Auch selbstklebend lieferbar (5811).

± 270 g

5810/5811



5806BLK/S/W. Gaffa AT 169. Black/silver/white. 50 mm x 50 m roll.

5806BLK/S/W. Gaffa AT 169. 50 m Rolle in schwarz, weiß oder silber. Breite: 5 cm. Nur Kartonweise (24 Rollen pro Karton).

5806